

waterspeeltoestellen van hout

Bestelnummer

- 5.10100, groot reservoir
- 5.10200, waterbekken met wigsluiting
- 5.10300, waterbekken met tweewegsluiting
- 5.10400, waterbekken met klepsluiting
- 5.10600, ronde kliepertafel
- 5.10700, vierkante kliepertafel
- 5.12050, massieve watergoot, L 1,50 m
- 5.12060, massieve watergoot, L 2,00 m
- 5.12070, massieve watergoot, L 2,50 m
- 5.12500, waterwip
- 5.12800, dwarswip
- 5.15600, driehoekige goot
- 5.19000, pompplatform

Beschrijving

Met de afzonderlijke waterspeeltoestellen kunnen waterspeelplaatsen en elke gewenste vorm en afmeting worden samengesteld.

Gebruiksmogelijkheden

- Kinderen vanaf 3 jaar
- Openbare speelpleinen
kleuterscholen en kindertehuizen
vrijtijdscentra
voetgangerszones
- Water- en zandspelen
handvaardigheid, creatieve spelen



Leveringsomvang

afhankelijk van de samengestelde combinatie

Ontwerp: G. Beltzig
Origineel Richter

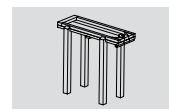

5.10100-5.19000

waterspeeltoestellen van hout

Speelwaarde

Ons watergotensysteem bestaat uit tien elementen in uiteenlopende vormen en met verschillende functies. Ze bieden de mogelijkheid een gevarieerde waterspeelplek te ontwerpen. De goten zijn uitgerust met diverse beweeglijke sluitingen, nu eens met klep- of kiepsystemen, dan weer met of zonder verval. Ze geven aanleiding tot een uitdagend spel met water en zand. Enkele goten met de breedte van een tafel nodigen uit om te klieren, om sporen te trekken en om water om te leiden. De toestellen kunnen, naargelang uitvoering, op verschillende hoogten worden geïnstalleerd. Hierdoor is het mogelijk ook kinderen in een rolstoel in het spel te betrekken. Het watergotensysteem kan zinvol gecombineerd worden met onze waterraders en archimedesspiralen.

Integratie

Er bestaat amper een andere speelvoorziening die zo door kinderen gewaardeerd wordt als een waterspeeltoestel. Daarom zijn waterspeelinstallaties een ideaal spelaanbod op integratieve speelplekken. De houten waterspeelelementen vormen met hun eenvoudig te begrijpen stuw- en stuurkleppen en de brede gevulde houten tafels een harmonische invulling van elke kindervens. Goten en tafels kunnen zo gebouwd worden dat ook rolstoelrijders eraan kunnen spelen. Op deze wijze spelen ze samen met kinderen die geen handicap hebben. Bij de aanleg van dergelijke waterspeelplekken dient de ondergrond steeds te worden aangepast voor rolstoelrijders.

Water

De speelwaarde van een waterspeelinstallatie kan niet hoog genoeg worden ingeschat. De omgang met de elementen, als primaire ervaring, maakt deel uit van de algemene ontwikkeling van een kind. Water voelen, water laten vloeien, omleiden, stuwen, laten wegtrekken, waterkracht ervaren: dit draagt allemaal bij tot het op een ludieke manier verzamelen van ervaringen, een verdere stap in de verovering van de kinderwereld.

Water en zand

Klieren, vormen maken en bouwen met zand en water is een elementaire menselijke behoefte, die zelfs volwassenen vaak niet kunnen verbergen. Op een goed doordachte waterspeelinstallatie kunnen kinderen inzicht verkrijgen in diverse werkingsprincipes en tegelijkertijd op een speelse manier een natuurkundige basis-kennis verwerven.



waterspeeltoestellen van hout

5.10100 groot reservoir

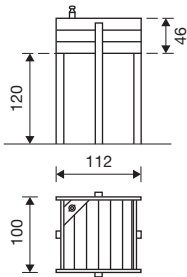

5.12050 massieve watergoot, L 1,50 m

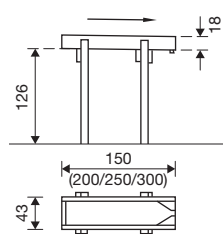

5.10200 waterbekken met wigsluiting

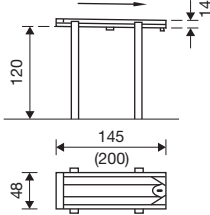

5.12500 waterwip

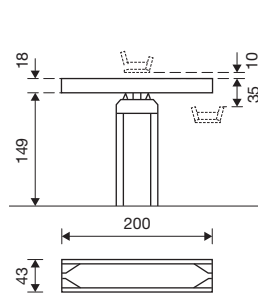

5.10300 waterbekken met tweewegsluiting

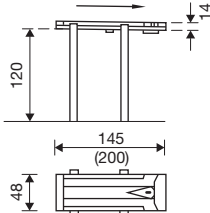

5.12800 dwarswip

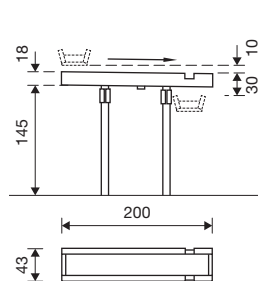

5.10400 waterbekken met klepsluiting

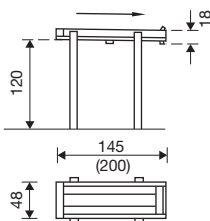

5.15600 driehoekige goot

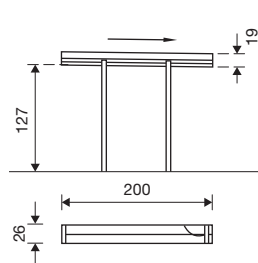

5.10600 ronde kledertafel

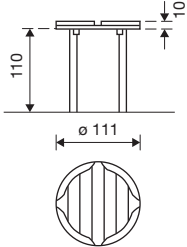

5.19000 pompplatform

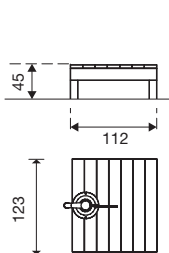

5.10700 vierkante kledertafel

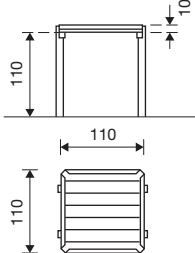

5.10100: groot reservoir

Meestal onder de pomp geplaatst; met stopsluiting; hoogteverschil 50 cm.



5.10200: waterbekken met wigsluiting

Te gebruiken als waterspeel-tafel; hoogteverschil 17 cm.



5.10300: waterbekken met tweewegsluiting.

Te gebruiken als water-speel-tafel en verdeelgoot; hoogteverschil 17 cm.

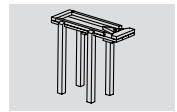

5.10400: waterbekken met klepsluiting

Te gebruiken als waterspeel-tafel; hoogte verschil 21 cm.

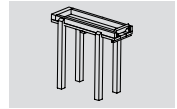

5.10600: ronde kledertafel

Meestal gebruikt op het einde van een waterstraat als watertafel met vier afvoeropeningen; hoogte-verschil 18 cm.

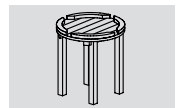

5.10700: vierkante kleder-tafel

Meestal gebruikt op het einde van een waterstraat als watertafel met vier afvoeropeningen; hoogte-verschil 18 cm.



5.12050/5.12060/5.12070: massieve watergoot, L 1,50 - 2,00 - 2,50m

Leverbaar tot 3,00 m lengte; hoogteverschil 25 - 28 cm.



5.12500: waterwip

Tweewegverdelers met stabiel, schokdempend mechanisme; zelfs als kinderspeeltoestel voldoende; hoogteverschil 65 cm naar boven, 15 cm naar beneden.



5.12800: dwarswip

Langsverdelers op rubberbuf-fers; hoogteverschil 30 cm, 10 cm naar beneden.



5.15600: driehoekige goot

Standaardlengte 2,00 m; kan op verzoek korter worden geleverd; hoogte-verschil 24 cm.



5.19000 pompplatform

Verhoogde houten vloer met aansluiting voor waterpomp.

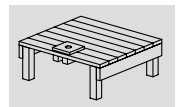

waterspeeltoestellen van hout

Ontwerpschets

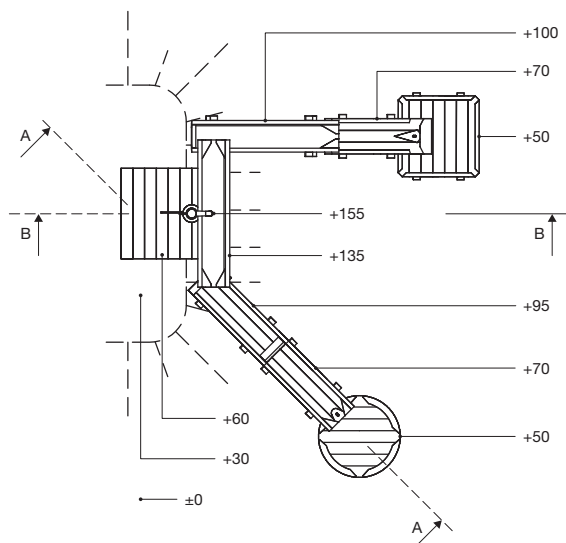
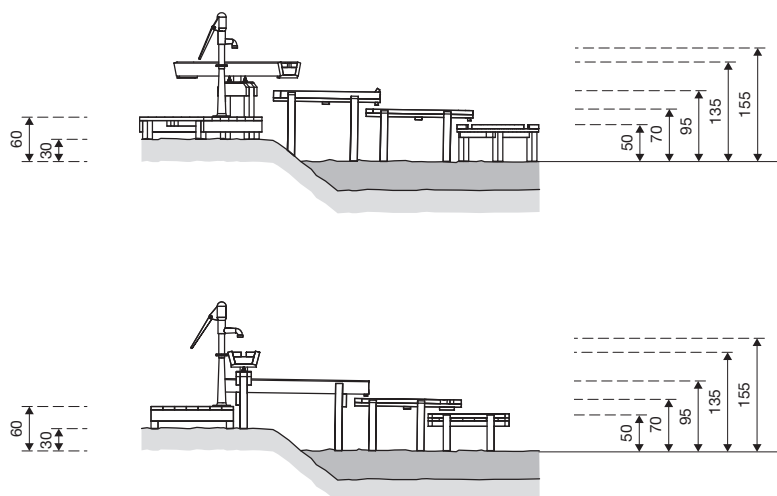

1 : 100

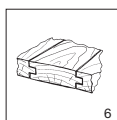
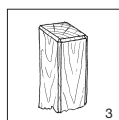

Technische gegevens

- Afmetingen: zie schets
- Gewicht: ca. 40 tot 90 kg afhankelijk van de samengestelde combinatie
- Toestellen van niet geïmpregneerd berglariks.
Metalen delen thermisch verzinkt.
Bezaagd hout is hartvrij en geschaafd.
Staanders van resistent eikenkernhout.
Grote vlakken van 40 mm geklikte planken.
Massieve goten 5.12050/5.12500/5.12800: bodemplanken 10 x 30 cm, zijplanken 6 x 18 cm, staanders 10 x 10 cm.
Alle elementen zijn zo gebouwd dat water- en zandresten volledig kunnen weglopen.
De met een pijl gemerkte toestellen moeten met een verval van 2% (= 2 cm op 1 m) worden ingebouwd. Hiermee rekening houden bij de hoogtebepaling. Naargelang het ontwerp moet de lengte van de staanders op voorhand bepaald worden, zodat deze eventueel verlengd geleverd worden.
Bij een opstelling van meerdere toestellen moet een aangepaste bodemprofilering worden voorzien.
- Obstakelvrije valruimte: afhankelijk van de samengestelde combinatie
- Funderingen: afhankelijk van de samengestelde combinatie (minimaal 70 cm diep)

Veiligheid

- Speeltoestellen gecertificeerd op basis van de EN 1176 norm
- Valhoogte: geen
Afhankelijk van de inbouwsituatie kan dit toch nodig zijn.
- Onderhoud: toestelgebonden onderhoud minimaal tweemaal per seizoen; controle naargelang belasting; de pompen dienen buiten het speelseizoen te worden gedemonteerd