

jungle-arena 17

Bestelnummer

6.51017, jungle-arena 17

Beschrijving

Jungle-arena 17 bestaat uit een ongeordende constructie van hellende en liggende stammen die met elkaar verbonden zijn en waartussen vijf grote hangnetten in verschillende vormen zijn gemonteerd. De natuurlijke klauterstructuur wekt de fantasie van kinderen op en doet denken aan een vis- of drakenskelet.



Wijzigingen voorbehouden.
Met deze uitgave komen alle vorige versies te vervallen. SPERECO 2019



Gebruiksmogelijkheden

- Kinderen vanaf 6 jaar en jongeren
- Sportcentra
schoolspeelplaatsen
jeugdinstellingen
vrijtijdscentra
parken
toeristische plaatsen
- Balanceren, klauteren, slingeren, turnen,
hoogte beleven

Leveringsomvang

in delen geleverd

Origineel Richter

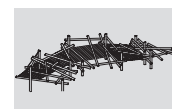

6.51017

jungle-arena 17

6.51017 jungle-arena 17

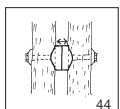
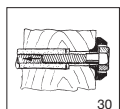
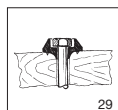
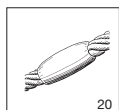
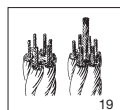
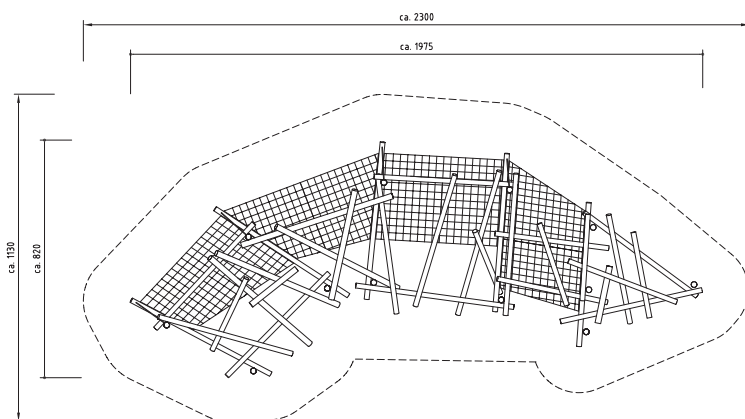
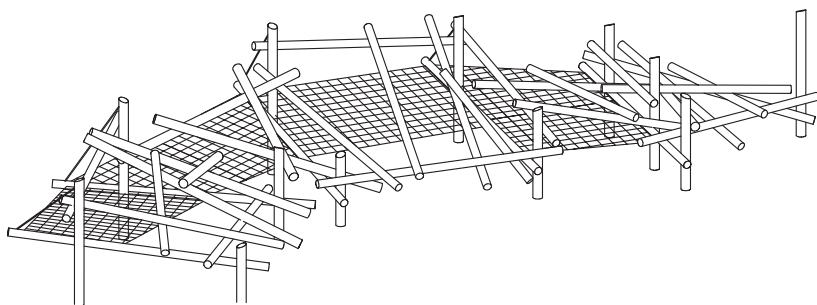

Speelwaarde

De jungle-arena is samengesteld uit onregelmatige en met de hand bewerkte rondhouten balken en integreert zich door zijn speelse vormen perfect in een natuurlijke omgeving. Op een kleine ruimte kunnen veel kinderen spelen; ook een plotse verhoging van de speeldruk wordt door de jungle-arena opgevangen en omgezet in een vloeiend spelritme. De jungle-arena is niet alleen een mooie zitplaats om uit te rusten of te observeren, maar nodigt ook uit om te klauteren, hoogte te beleven en tactiele ervaringen aan handen en voeten op te doen. De speelse en figuratieve vormen van de chaotische klauterstructuur wekken de fantasie van kinderen op.

Technische gegevens

- Afmetingen:
 - lengte: 19,75 m
 - breedte: 9,20 m
- Gewicht: op aanvraag
- Jungle-arena vervaardigd van geschilde rondhouten palen \varnothing 15 - 21 cm van robiniahout.

Verticale staanders met afgeschuinde bovenzijde als constructieve houtbescherming.

Kabels en netten van kunststofommantelde staalkabel \varnothing 19 mm bestaande uit een verzinkte zesstrengse staaldraadkabel van beige polyamidegaren, rond elke kern door verhitting vastgesmolten ter verhoging van de slijtvastheid.

Speciale afstandhouders bij verbinding van twee palen.

Verstelbare boutverbindingen met behulp van schroefhulzen vergemakkelijken het onderhoud.

Op kritische plaatsen worden hellende kabels gemonteerd om een eventuele val op onderliggende balken te vermijden.

Montage enkel mogelijk door gespecialiseerde firma.

- Obstaclevrije valruimte: 23,25 x 12,80 m
- Funderingen: 12 st. 80 x 80 x 60 cm
1 st. 75 x 30 x 30 cm

Veiligheid

- Speeltoestellen gecertificeerd op basis van de EN 1176 norm
- Valhoogte: 300 cm
- Onderhoud: toestelgebonden onderhoud minimaal tweemaal per seizoen; controle naargelang belasting