

# zuigpompwip - sproeikop

## Bestelnummer

- 5.18600, zuigpompwip voor aansluiting op waterleiding
- 5.18700, zuigpompwip voor aansluiting op vijver e.d.
- 5.18810, sproeikop zwak, op fundament
- 5.18815, sproeikop sterk, op fundament
- 5.18830, sproeikop zwak, op schaal
- 5.18835, sproeikop sterk, op schaal
- 5.18870, gewone sproeikop

## Beschrijving

Springbron bestaande uit een roestvrijstalen zuigpompwip met handbeugel en twee staanplaatsen met antislipbekleding en m.b.v. een ondergrondse waterleidingsbuis verbonden met een halfkogelvormige roestvrijstalen sproeikop. Deze kan in de bestrating op een betonnen waterschaal worden gemonteerd.

## Gebruiksmogelijkheden

- Kinderen vanaf 6 jaar
- Openbare speelpleinen  
parken  
waterspeelplekken  
vrijtijdscentra  
openluchtwembaden
- Huppelen, springen, klieren  
waterspelen

## Leveringsomvang

afhankelijk van de combinatie



5.18600/5.18835/5.24200/5.24580



5.18600/5.18830

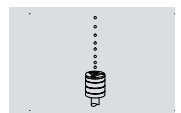

5.18870

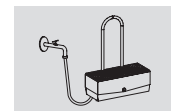

5.18600



5.18700

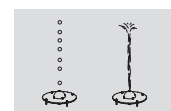

5.18810/5.18815

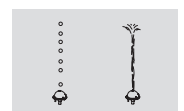

5.18830/5.18835

Ontwerp: G. Beltzig  
Origineel Richter

# zuigpompwip - sproeikop

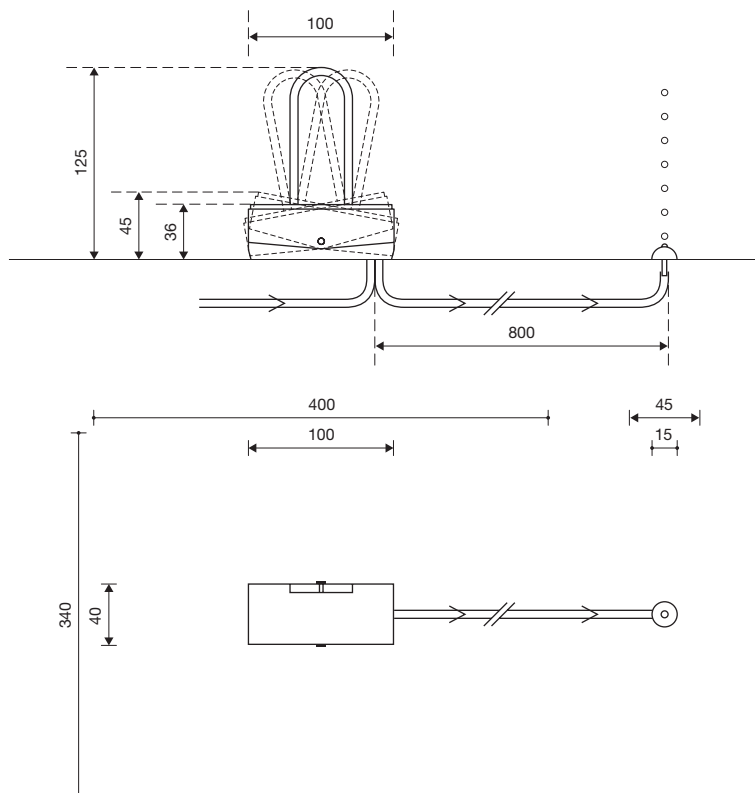

aansluitmogelijkheden

type zuigpompwip

5.18600, aansluiting aan waterleiding

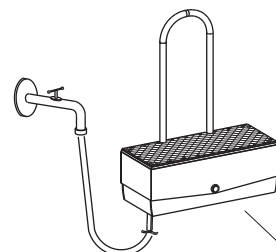

5.18700, aansluiting op vijver e.d.

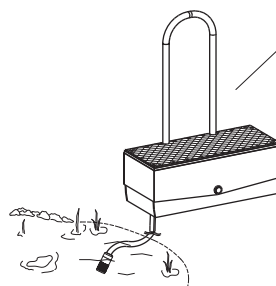

bevestigingsmogelijkheden sproeikop

1. op betonfundering

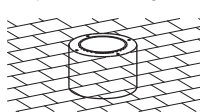

2. op betonschalen met pompaansluiting 5.22000 e.v.



type sproeikop

5.18810



5.18815



5.18830

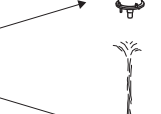

5.18835



5.18870

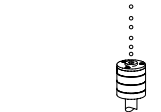

1 : 50

## Speelwaarde

Een kind kan door gewichtsverplaatsing de pomp bedienen, maar ook twee spelers kunnen al wippend water oppompen. Als speciale uitvoering kan de springbron zijdelings worden uitgerust met een wateruitloop, zodat watergeulen of kanaaltjes met water worden gevuld. Zeer attractief is de uitvoering met sproeikop die ofwel een zwakke ofwel een sterke waterstraal produceert.

## Technische gegevens

- Afmetingen:
  - springbron:
    - lengte 1,00 m
    - breedte 0,40 m
    - hoogte 1,25 m
    - vloerhoogte max. 0,45 m
- Gewicht: ca. 80 kg
- Zuigpompwip volledig van roestvrij staal met vloer van antislip tranenplaat. Handbeugel van buis  $\varnothing$  42 mm. Sproeikoppen van roestvrij staal  $\varnothing$  15 cm met messingdop. Sproeikoppen met zwakke straal voorzien van reinigingsmechanisme. Aansluitbuis zuigpompwip 1" bij in- en uitgang. Afstand tussen springbron en sproeikop max. 8,00 m; waterleidingsbuis 1". De sproeikoppen met sterke straal enkel te gebruiken buiten afstand van kinderen, bijv. in vijver. Voor gebruik in chloorwater is het toestel ook leverbaar in V4A staal.
- Obstakelvrije valruimte: 4,00 x 3,40 m
- Funderingen:
  - funderingsraam: 1 st. 92 x 42 x 80 cm, op vorstdiepte

## Veiligheid

- Speeltoestel gecertificeerd op basis van de EN 1176 norm
- Valhoogte: 45 cm
- Onderhoud:
  - toestelgebonden onderhoud minimaal tweemaal per seizoen; controle naargelang belasting

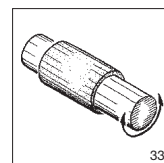

33